

Montage handleiding

## Globelyst4



# Inhoudsopgave

Waarschuwingen en symbolen .....	4
Er wordt onderscheid gemaakt tussen: .....	4
Symbolen.....	4
Informatie op het document .....	4
Veiligheidslabels .....	5
Labels .....	5
Gebruiksbeperkingen.....	5
Verplichtingen gebruiker .....	6
Globelyst blok.....	7
Raam richtlijnen / Raamverbindingsprofiel richtlijnen.....	8
Diagonaalschoor.....	8
Schuifladen/kofferplateau.....	9
Rasterhoogte .....	10
Benodigd gereedschap.....	11
INFORMATIE .....	13
Het voertuig voorbereiden .....	14
Algemeen .....	14
Montage op de vloer.....	14
Het voertuig voorbereiden.....	14
Het plaatsen van de vloerbekleding .....	15
Bevestigen van de vloerklemmen .....	15
De vloerpanelen waterpas stellen en uitlijnen .....	15
Vastzetspunten bevestigen.....	16
Opmerkingen over EcoFIX-haakjes .....	17
Montage van de EcoFIX-beugels.....	18
Bevestigings informatie .....	19
Carrosserie .....	19
Bedrijfswageninrichting .....	20
Bedrijfswageninrichting vastzetten.....	21
Versie “1” de sleufplaat in de achterstaander steken.....	21
Versie “2” De staandermoer plaatsen .....	22
Vorbereiding van de bedrijfswageninrichting .....	23
De bedrijfswageninrichting waterpas stellen .....	24
Stap 1 .....	24
Stap 2 .....	25
Stap 3 .....	26

---

Vorbereitung van de carrosserie .....	27
Versie 1 .....	28
Versie 2 .....	28
Versie 3 .....	28
Versie 4 .....	29
Vorbereiden van de vloerbekleding .....	30
De bedrijfswageninrichting installeren .....	31
Zijwandbekleding .....	31
Vloerbekleding .....	33
Bedrijfswageninrichting .....	36
Het inrichtingsblok bevestigen .....	37
Het inrichtingsblok aan de vloer/muur bevestigen .....	37
Het inrichtingsblok aan de vloer van het voertuig bevestigen .....	37
Het inrichtingsblok aan de linker-/rechterkant van het voertuig bevestigen .....	38
Bevestigen aan de zijwandbekleding .....	38
Bevestigen aan stijlen en steunen als blindklinkmoeren zijn aangebracht .....	39
Bevestigen aan stijlen en steunen als de oorspronkelijke schroefdraad beschikbaar is .....	39
Plaatsen van de laden .....	40
Installatie (inrichtings-accessoires) .....	40

## Waarschuwingen en symbolen

- Deze instructie bevat informatie over mogelijke gevaren die kunnen voortvloeien uit onjuist gebruik en/of onjuist gedrag.

### Er wordt onderscheid gemaakt tussen:

 <b>GEVAAR</b>
Als u zich niet aan deze waarschuwing houdt, kan dit ernstig persoonlijk letsel en/of ernstige materiële schade tot gevolg hebben.

 <b>WAARSCHUWING</b>
Het niet opvolgen hiervan kan persoonlijk letsel en/of materiële schade veroorzaken.

 <b>BELANGRIJK</b>
Het niet opvolgen hiervan kan leiden tot materiële schade.

 <b>INFORMATIE</b>
Aanbevelingen en nuttige tips.

## Symbolen

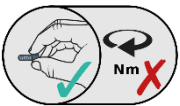
	Dit symbool geeft aan dat de schroefbevestiging slechts handvast mag worden vastgedraaid.
---	---

## Informatie op het document

 <b>WAARSCHUWING</b>
<p>Letsel door het tillen van een te zware lading</p> <p>De bedrijfswageninrichting kan voor één persoon te zwaar zijn, afhankelijk van de configuratie. Dit kan licht letsel veroorzaken.</p> <ul style="list-style-type: none"> <li>• Montage moet door twee personen worden uitgevoerd.</li> <li>• Zorg voor een veilige werkomgeving; parkeer het voertuig op een vlakke en stevige ondergrond.</li> <li>• Als u met het voertuig off-road wilt rijden, moeten alle schroefverbindingen worden gemonteerd met het juiste gereedschap.</li> <li>• Als u de bedrijfswageninrichting installeert, zorg er dan voor dat alle al aanwezige hulpmaterialen (bijv. EHBO trommel, reservewiel) goed toegankelijk blijven.</li> </ul>

**INFORMATIE**

Afhankelijk van de configuratie zijn er diverse bedrijfswageninrichtingen in de levering opgenomen. We raden u aan om deze afzonderlijk van elkaar te monteren.

**BELANGRIJK**

Zorg ervoor dat de voorgeschreven aandraaimomenten voor de schroeven worden aangehouden.

- **M5 = 4 Nm ±10%**
- **M6 = 7.5 Nm ±10%**
- **M8 = 20 Nm ±10%**

Als er andere aandraaimomenten nodig zijn, staan deze vermeld in de instructies.

**Veiligheidslabels****WAARSCHUWING**

Gevaarlijke situaties kunnen niet worden voorkomen als veiligheidsmarkeringen onleesbaar zijn of ontbreken op het product.

- Zorg er voor dat alle veiligheidslabels te allen tijde zichtbaar zijn op het product.
- Vervang ontbrekende of onleesbare veiligheidslabels.

**Labels**

Op verschillende plaatsen in het voertuig zijn labels aangebracht. Deze labels dienen als leidraad. De labels moeten leesbaar zijn; als ze niet leesbaar zijn, moeten ze worden vervangen.

**Gebruiksbeperkingen****GEVAAR!**

Overschrijd nooit het maximaal toegestane laadgewicht!

- Let op het gewicht van de bedrijfswageninrichting.
- Let op de maximaal toegestane belasting/laadgewicht van de elementen.
- Zorg er bij gebruik voor dat al het gereedschap en materiaal stevig op de plaats wordt gehouden.
- Gevaar van vallende voorwerpen.
- Houd u aan de specificaties in het instructieboekje en in de voertuigdocumentatie.
  - Maximaal toelaatbare asbelasting.
  - Maximaal toegestaan totaalgewicht.

## Verplichtingen gebruiker



### GEVAAR

Verzekeer u ervan dat.....

- de van toepassing zijnde wetgeving en normen worden nageleefd (bijv. StVO-verkeersregels en richtlijnen voor beroepsverenigingen).
- de veiligheidslabels zichtbaar op het product zitten en leesbaar zijn;
- de veiligheidsuitrusting aanwezig en onbeschadigd is. De veiligheidsvoorzieningen omvatten:
  - **schot(ten);**
  - **ventilatie/luchtafzuiging.**
- de bedrijfswageninrichting wordt regelmatig gecontroleerd op slijtage of beschadiging.
- er zijn voldoende vastzetpunten beschikbaar.
- er is geschikte vastzet- en ladingbeveiliging aanwezig.
- het voertuig heeft geschikte ventilatie en luchtafzuiging wanneer gasflessen worden getransporteerd.
- de gebruiker heeft dit document gelezen en begrepen;
- de gebruiker heeft de benodigde kennis en kan dezetoepassen.

## Globelyst blok

### Veldbelasting:

Een bedrijfswageninrichting kan worden onderverdeeld in segmenten. Een segment is een gebied tussen twee profielen dat rechtstreeks is verbonden met de inrichting en de vloer.

Elk segment heeft een maximaal draagvermogen van **200 kg**.

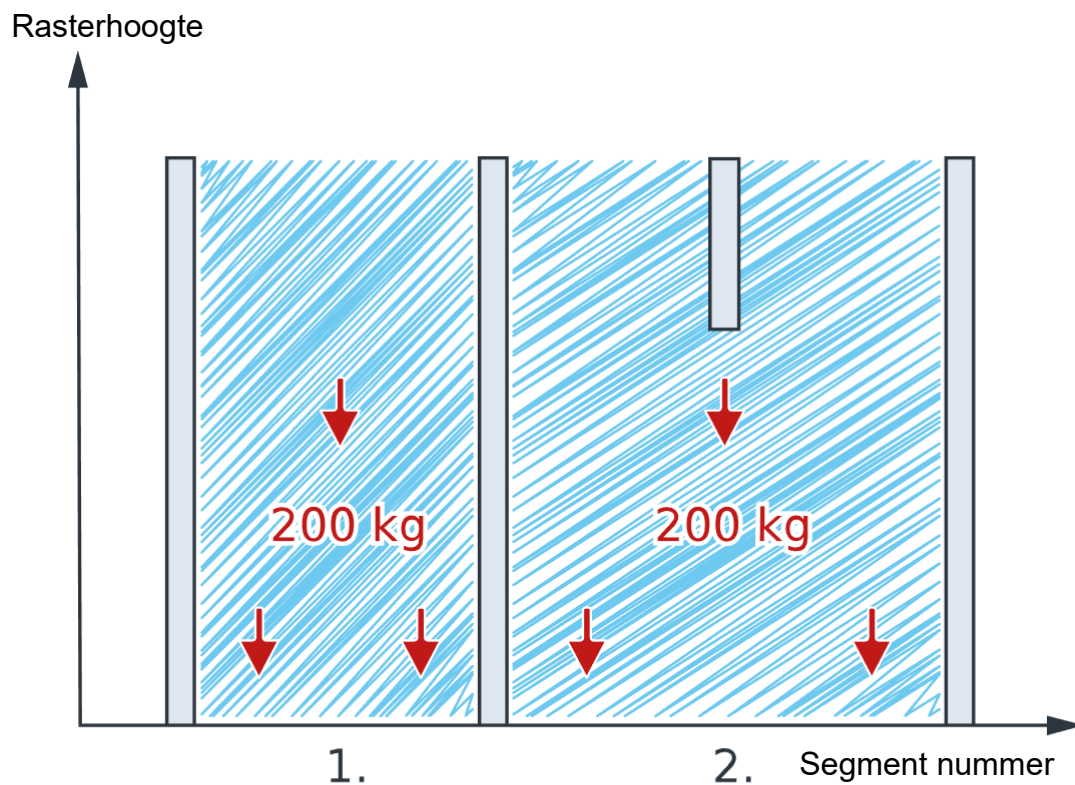

Segment



Maximale belastbaarheid:



Stander



### BELANGRIJK

- Houd u aan het maximale laadvermogen en de maximale asbelasting van het voertuig!

## Raam richtlijnen / Raamverbindingsprofiel richtlijnen



### INFORMATIE

De raam of de raamverbindingsprofiel richtlijn definieert de minimumvereisten voor montage van elementen, zodat er voldoende stabiliteit is tijdens het transport.

### Diagonaalschoor

Als een blokdeel zonder raam/raamverbindingsprofielen zijn geïnstalleerd, moet ten minste één diagonaalschoor in de rijrichting worden geïnstalleerd.

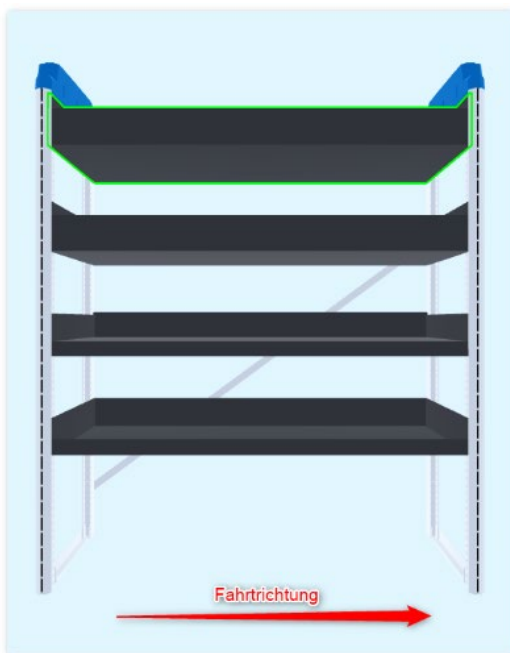

- Aangezien er geen raamverbindingsprofielen zijn geïnstalleerd, is een diagonaalschoor vereist in de rijrichting.

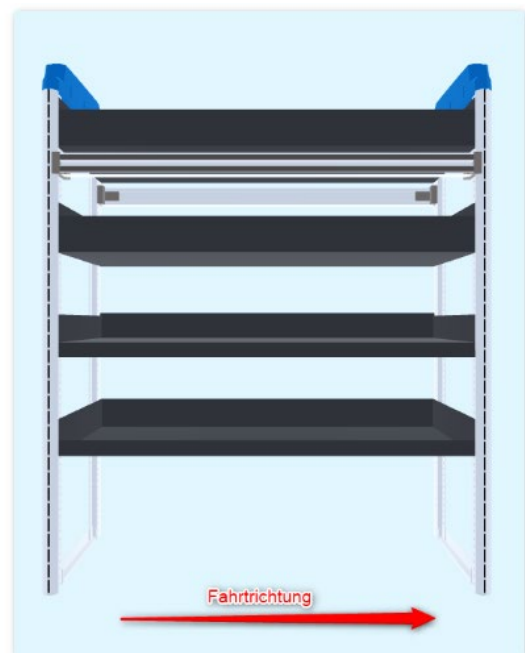

- Aangezien er een set raamverbindingsprofielen is geïnstalleerd, zijn hier geen diagonaalschoren nodig.



## Schuifladen/kofferplateau

Bij drie schuifladen of kofferplateaus is een raam /raamverbindingsprofielen set (1 raam aan de voorzijde, 1 raam aan de achterzijde) vereist.

Deze moet boven de bovenste schuiflade of het bovenste kofferplateau van de inrichting worden geïnstalleerd.

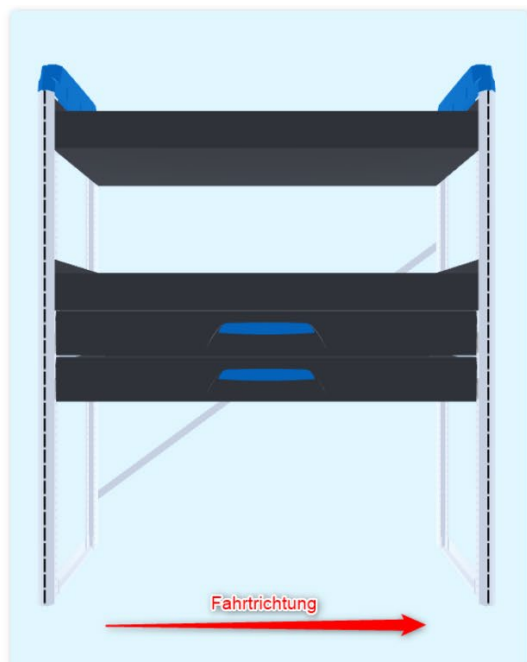

- Bij het installeren van 2 schuifladen/kofferplateaus is geen raam /raamverbindingsprofielen set nodig.
- De diagonaalschoor voldoet aan de minimale vereiste.

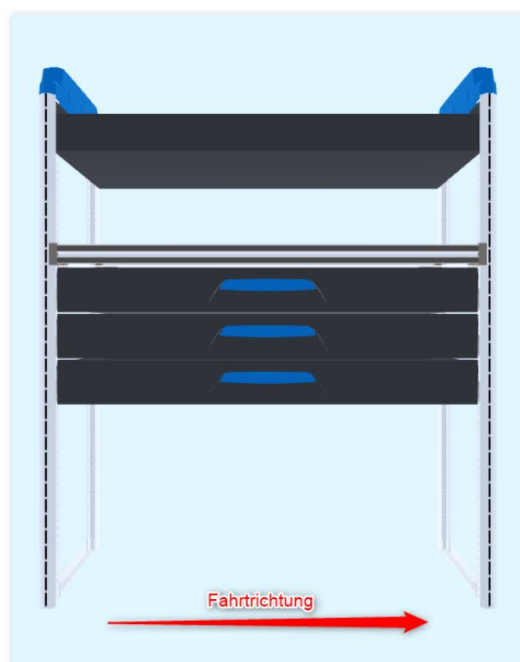

- Een raam/raamverbindingsprofielen set is vereist bij de installatie van 2 schuifladen/kofferplateaus.

## Rasterhoogte

Voor een blokhoogte van meer dan 60 rasters, uitgerust met 3 (of meer) schuifladen of een combinatie van deze componenten, zijn 2 raam/raamverbindingsprofielen set vereist.

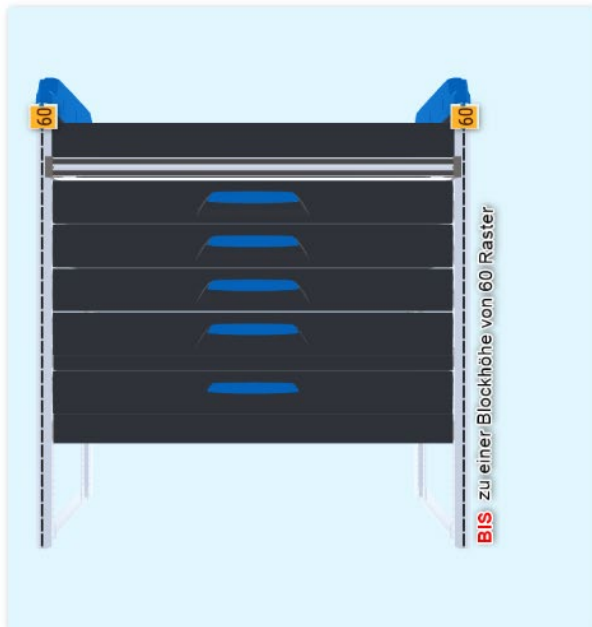



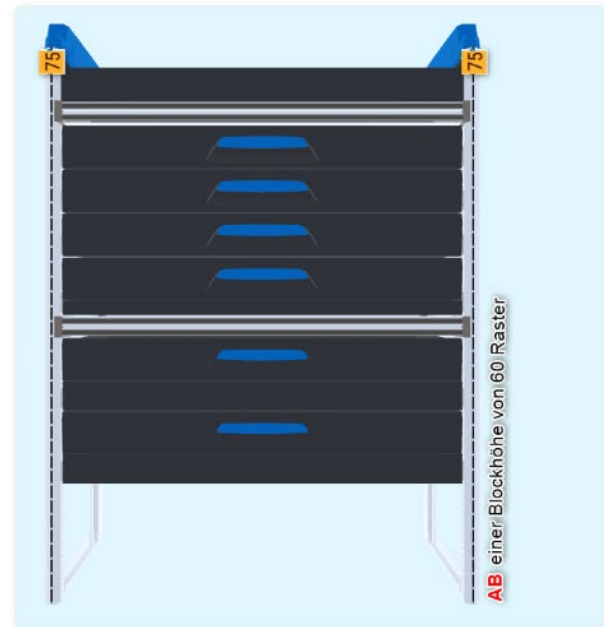











- Als er meer dan 2 schuifladen/kofferplateaus zijn geïnstalleerd tot een blokhoogte van 60 rasters, is één raam/raamverbindingsprofielen set voldoende.



- Als er meer dan 2 schuifladen/kofferplateaus zijn geïnstalleerd met een blokhoogte van meer dan 60 rasters, moeten er 2 ramen/raamverbindingsprofielen set worden geïnstalleerd.

## Benodigd gereedschap

Gereedschap	Grootte:	Afbeelding:
Zeskantige dopsleutel schroevendraaier of bit inzetstukken of mof	Maat 4 Maat 5	
Torx schroevendraaier of bit inzetstukken of mof	T 40	
Phillips schroevendraaier		
Momentsleutel	7 – 25 Nm	
Schroefbevestigingsgereedschap	AF 10 AF 13	
Blindklinkmoeren Montagegereedschap	M 6 M 8	
Boor		
Boorbus (voor centreren en als dieptestop)		
Metalen boor		
Rubber hamer		
Schaar		
Draadloze schroevendraaier		
Kraspen		
Meetapparatuur		

Hoek		
Corrosiebescherming (bijv. zinkspray)		
Reinigingsvloeistof		
Stofzuiger		
Optioneel - 100002903 Plug stamper (49437570) KSS 8x20x22.7		

## INFORMATIE



### INFORMATIE

De positie wordt altijd "in de rijrichting" aangegeven.

De volgende geïllustreerde montage instructies beschrijven de vereiste stappen die bij het montageproces betrokken zijn.

Rijrichting

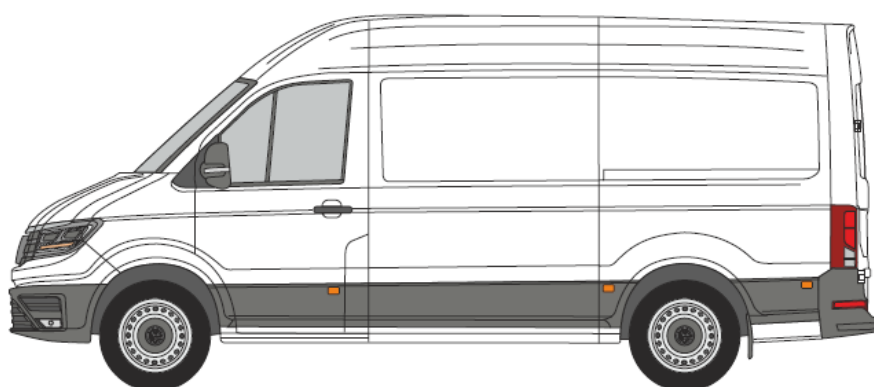

Voorzijde

Midden

Achterzijde

Blok "linkerzijde"



Blok "rechterzijde"

Achter

## Het voertuig voorbereiden

### Algemeen

Alle originele in de fabriek gemonteerde bekledingselementen in het voertuig met bedrijfswageninrichting, die er niet in mogen blijven, moeten worden verwijderd.

Als de oorspronkelijke bekleding in het voertuig moet blijven zitten bij de montage van de bedrijfswageninrichting, moet dit in het voertuig blijven, totdat de bevestigingspunten voor de bedrijfswageninrichting in uw voertuig zijn geplaatst. In sommige gevallen kan het nodig zijn om de bekleding van tevoren te verwijderen om mogelijke bevestigingspunten voor de bedrijfswageninrichting aan de carrosserie van het voertuig te vinden.

Volg de montage instructies die bij de wandbekleding worden geleverd als de Sortimo wandbekleding in het voertuig moet worden aangebracht.

Houd er rekening mee dat de bekleding alleen in het voertuig mag worden aangebracht zonder dat het permanent wordt bevestigd bij het plaatsen van de bevestigingspunten voor de bedrijfswageninrichting. Mogelijk moeten er extra gaten/uitsparingen worden gemaakt om de bedrijfswageninrichting te bevestigen.

Verwijder de bekleding van het voertuig zodra de bevestigingspunten zijn gemarkeerd voor het bevestigen van de blindklinknagels of bevestigingsplaten op de carrosserie van het voertuig.

Verwijder of schroef alle originele vastzetpunten in de vloer los. Verwijder ook de vloerbekleding van de voertuigfabrikant, indien aanwezig.

## Montage op de vloer

	<b>BELANGRIJK</b>
Materiaalschade veroorzaakt door ruw gebruik. De verbindingdelen in de vloer zijn gevoelig voor stoten en beknelling. <ul style="list-style-type: none"><li>• Monteer de vloer voorzichtig.</li></ul>	

## Het voertuig voorbereiden

	<b>INFORMATIE</b>
Alle vloerbekleding die in het voertuig is aangebracht, moet worden verwijderd.	

- Verwijder de vastzetpunten uit het vloeroppervlak.
  - o Bewaar de onderdelen van de verwijderde vastzetpunten voor latere montage.
- Maak de voertuigvloer schoon.

## Het plaatsen van de vloerbekleding



### INFORMATIE

De vloer wordt van het tussenschot naar de achterkant van de auto gelegd.

Controleer of de verbindingdelen van de vloer beschadigd zijn.  
Plaats het eerste vloerpaneel.



Plaats het volgende vloerpaneel.  
Verbind de vloerpanelen,  

- zorg ervoor dat de aansluitpunten gelijk liggen.
- Zorg ervoor dat de uitsparingen op één lijn liggen met elkaar.

 Plaats, indien beschikbaar, extra vloerpanelen een voor een en voeg ze samen met de vorige vloerpanelen.

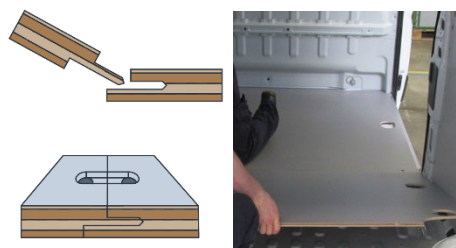

## Bevestigen van de vloerklemmen

Om de bedrijfswageninrichting waterpas te stellen, drukt u de vloerklemmen die de vloerelementen aan elkaar bevestigen met de hand "licht" in, zodat ze gemakkelijk weer kunnen worden verwijderd.

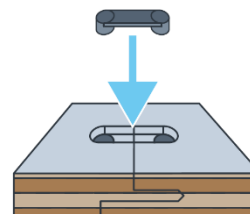

## De vloerpanelen waterpas stellen en uitlijnen

Leg de samengevoegde vloerpanelen waterpas en lijn ze uit.

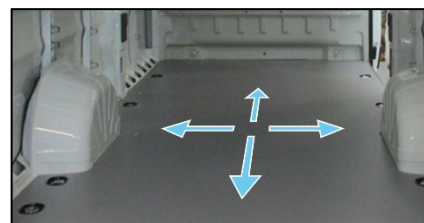

## Vastzetspunten bevestigen



### INFORMATIE

De vloer kan voorzien zijn van een vastzetspunt met vloerkom.

Er kunnen vulplaatjes nodig zijn om de vastzetspunt omhoog te brengen, afhankelijk van de vloer van de carrosserie.

Selecteer het aantal vulplaatjes zodanig dat de vloerbekleding licht wordt samengedrukt.

Plaats de vastzetspunten met de originele schroeven in hun oorspronkelijke posities.

Bereken het aantal vulplaatjes

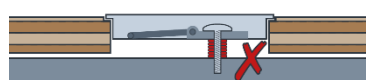
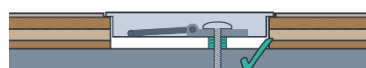
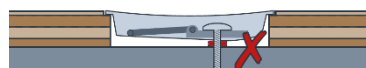





### BELANGRIJK

Draai de vastzetspunten met de hand vast!

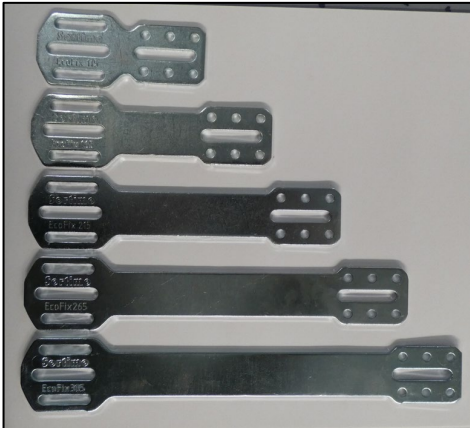

## Opmerkingen over EcoFIX-haakjes

<p>De bedrijfswageninrichting is met EcoFIX-beugels (EFI) aan de wand van het voertuig bevestigd. Er zijn verschillende versies van EFI-beugels beschikbaar. De EFI-beugel moet worden gebogen in overeenstemming met de volgende regels om de bedrijfswageninrichting aan de wand van het voertuig te bevestigen.</p> <ul style="list-style-type: none"> <li>- EFI 115</li> <li>- EFI 165</li> <li>- EFI 215</li> <li>- EFI 265</li> <li>- EFI 305</li> </ul>	
<p><b>Regel:</b> Een EcoFIX-beugel kan op verschillende plaatsen worden gebogen. Maar...</p> <ul style="list-style-type: none"> <li>• ... maximaal 45° op één punt.</li> <li>• ... maximaal één keer op elk punt.</li> <li>• ... de buigradius moet minstens 4 mm zijn.</li> </ul>	
<p><b>Regel:</b> Een EcoFIX-beugel kan maximaal 90° getordeerd worden!</p>	
<p><b>Regel:</b> Als de EcoFIX-beugels eenmaal zijn aangebracht en er een ruimte vrij toegankelijk blijft voor de gebruiker, moeten de randen van de EcoFIX-beugels worden afgedekt met een randbeschermingsprofiel (ref. nr.: KU100720:</p>	



### INFORMATIE

Indien nodig kunnen ook extra bevestigingsbeugels (EFI) worden gemonteerd (bij zware belading/zware belading in het bovenste gedeelte).

## Montage van de EcoFIX-beugels

Er zijn twee manieren om de EcoFix-beugels te monteren – in de duw- of trekrichting.

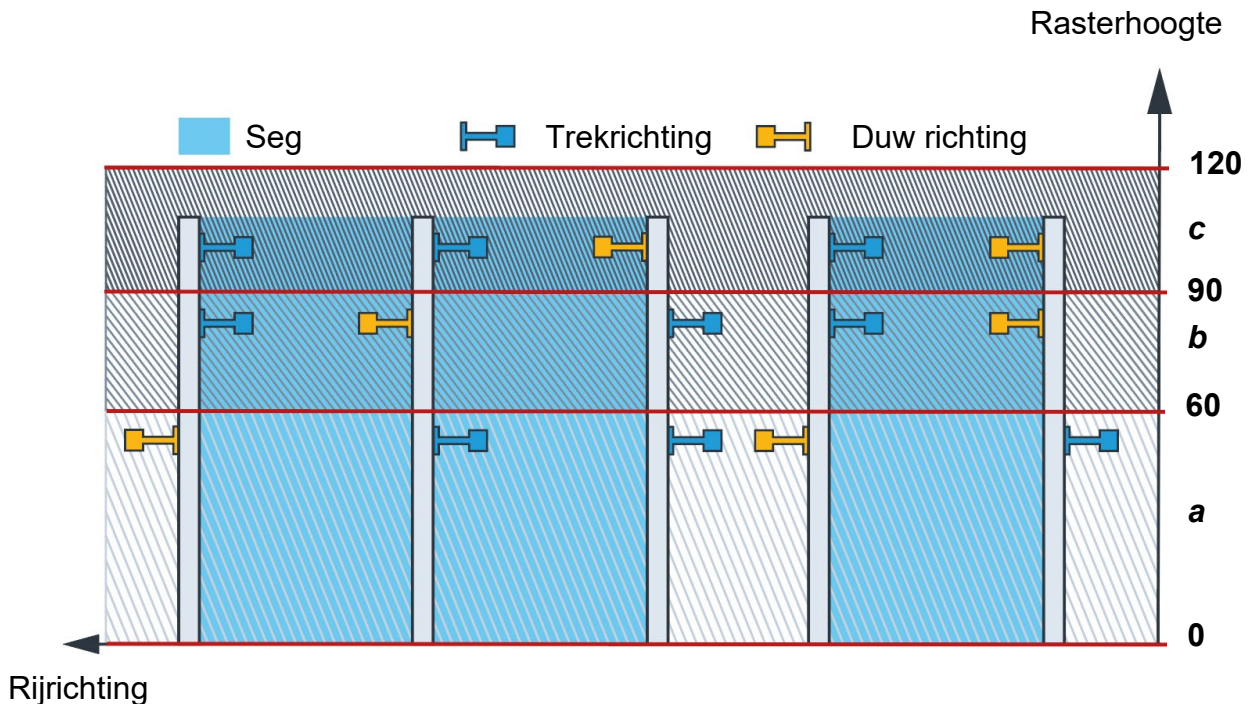

### Voorbeeld 1 (afbeelding rechts) zijelement links / zijelement rechts:

- Van rasterhoogte **0 tot 60**: 2 stuks "1000020223 wandaansluiting 165 met NU GL4
- Van rasterhoogte **61 tot 90**: als aanvulling op een: 2 stuks „1000020222 wandaansluiting 215 met PM GL4
- Van rasterhoogte **91 tot 120**: als aanvulling op a & b: 2 stuks „1000020222 wandaansluiting 215 met PM GL4

### Voorbeeld 2 (afbeelding links) zijelement links / tussenelement / zijelement rechts:

Op de zijelementen:

- Van rasterhoogte **0 tot 60**: 2 stuks "1000020223 wandaansluiting 165 met NU GL4
- Van rasterhoogte **61 tot 90**: als aanvulling op een: 2 stuks „1000020222 wandaansluiting 215 met PM GL4
- Van rasterhoogte **91 tot 120**: als aanvulling op a & b: 2 stuks „1000020222 wandaansluiting 215 met PM GL4

Op het tussenliggende element:

- Van rasterhoogte **0 tot 60**: 1 stuks "1000020223 wandaansluiting 165 met NU GL4
- Van rasterhoogte **61 tot 90**: als aanvulling op een: 1 stuk „1000020222 wandaansluiting 215 met PM GL4
- Van rasterhoogte **91 tot 120**: als aanvulling op a & b: 1 stuk „1000020222 wandaansluiting 215 met PM GL4

## Bevestigings informatie

### Carrosserie

De bedrijfswageninrichting wordt aan de carrosserie van de auto gemonteerd met behulp van bevestigingsplaten of blindklinkmoeren (M8 Rivkle PN). Houd er rekening mee dat de bevestigingsplaten van achteren in het gat moeten worden gestoken, zodat er ruimte achter het gat moet zijn.

De blindklinkmoer (M8-klinkmoer) kan op elke geschikte plaats worden aangebracht.

i	INFORMATIE
Bij aansluiting op de carrosserie verdient het de voorkeur om bevestigingsplaten te gebruiken in plaats van blindklinkmoeren.	

### Voorbeelden:

Bevestigingsplaat 1-25-S Ref nr.: 71008062	
Bevestigingsplaat 1-25 Ref nr.: 71008060	
Blindklinkmoer M8x29vz RIVKLE-PN Ref nr.: 71003987	

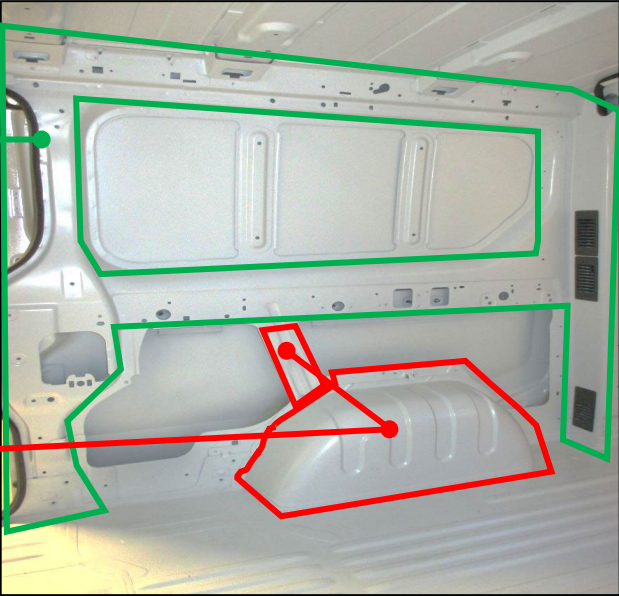
⚠	WAARSCHUWING
Zorg ervoor dat de inrichting aan geschikte plekken is bevestigd, zoals stijlen en stabiliteit balken, enz.	
De inrichting kan worden bevestigd aan stabiele stijlen en balken!	
Het mag niet worden bevestigd aan instabiele tussensteunen en wielkasten!	

## Bedrijfswageninrichting

Deze kan met bevestigingsbeugels worden bevestigd, met behulp van sleufplaten en/of staandermoer.

### Voorbeelden:

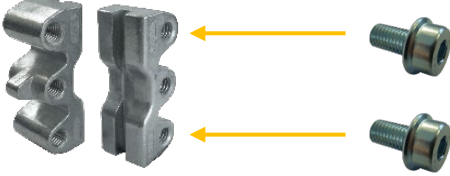
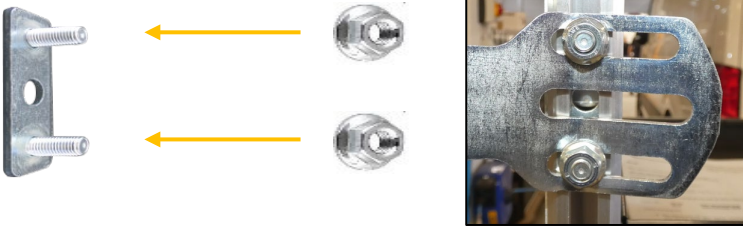
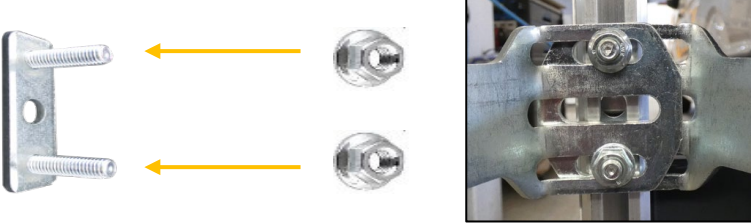
<p><b>Staandermoer</b> PML 71018442 2x zelfborgende schroeven M6x10 Ref nr.: 71003824</p>	
<p><b>Sleufplaten</b> 2x M6x20 Ref nr.: 71003713 2x borgmoeren M6 8.8 galv. Ref nr.: 71003884 Bijv. voor eenvoudige EcoFix</p>	
<p><b>Sleufplaat "2"</b> 2x M6x25 Ref nr.: 71003713 2x borgmoeren M6 8.8 galv. Ref nr.: 71003884 Bijv. voor dubbele EcoFix</p>	

## Bedrijfswageninrichting vastzetten

### **i** INFORMATIE

Afhankelijk van de bevestiging die wordt gebruikt om de bedrijfswageninrichting te monteren, moet deze vooraf op het inrichtingsblok worden gemonteerd.

### Versie "1" de sleufplaat in de achterstaander steken

### **i** INFORMATIE

Breng de bevestigingsbeugel of de bevestigingsplaten aan op de achterstaander voordat u de bedrijfswageninrichting gaat monteren.

#### Van onderaf aanbrengen:

Kantel de inrichting iets naar voren en duw de sleufplaat omhoog.  
Schroef de bevestigingsbeugel of de bevestigingsplaat met de hand vast met 2 borgmoeren.

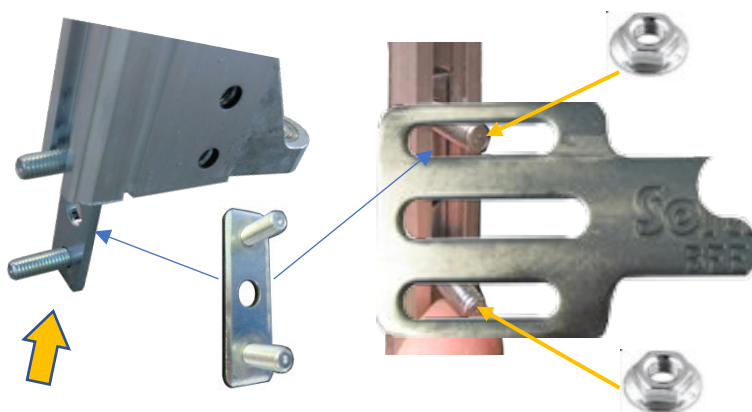

#### Van bovenaf aanbrengen:

Sortimo bovengreep  
De sleufplaat kan van bovenaf worden aangebracht zonder de bovengreep te verwijderen.  
Schroef de bevestigingsbeugel of de bevestigingsplaat met de hand vast met 2 borgmoeren.

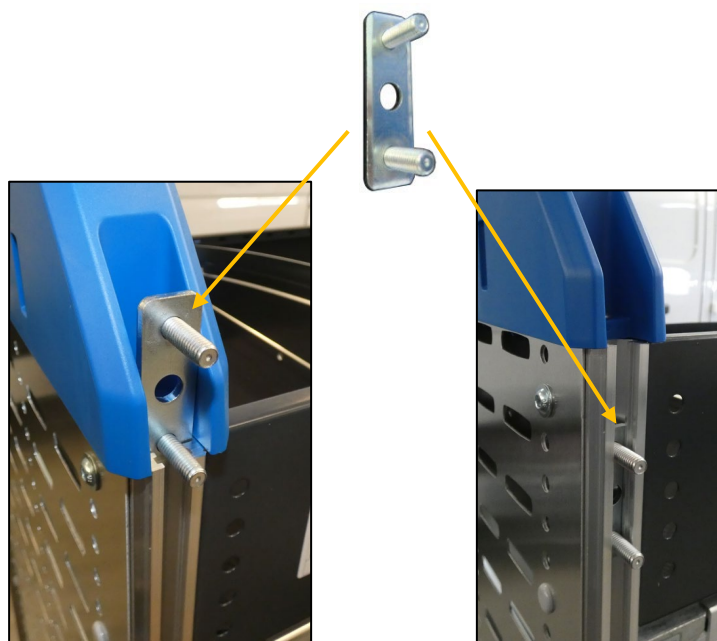
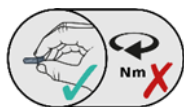

## Versie "2" De staandermoer plaatsen

### Optie "1"

Bij het plaatsen van de bedrijfswageninrichting moeten de EcoFix-beugels met de staandermoer op het inrichting worden aangebracht en daarop blijven totdat de inrichting permanent op zijn plaats is bevestigd.

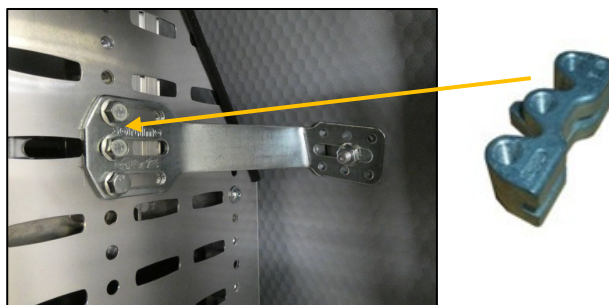

### Optie "2"

Als de EcoFix-beugel opnieuw moet worden verwijderd, kan het midden van de staandermoer met een schroef "handvast" worden vastgezet om te voorkomen dat deze eruit valt. De schroef kan weer worden verwijderd nadat de EcoFix-beugels permanent zijn aangebracht.

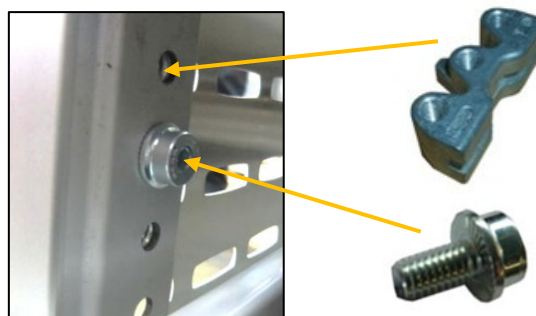

## Vorbereitung van de bedrijfswageninrichting

①

### INFORMATIE

Alle boxen, koffers en laden moeten uit de bedrijfswageninrichting worden verwijderd.

Als er een langmateriaalbak, een werkbank of andere uitbreidingen zijn opgenomen in het ontwerp van de Sortimo bedrijfswageninrichting, kunnen deze als afzonderlijke onderdelen worden geleverd, afhankelijk van de afmetingen van het inrichtingsblok, en moeten ze ook uit de bedrijfswageninrichting worden verwijderd.

Raadpleeg de afzonderlijke installatie-instructies voor "informatie over het installeren van extra componenten", zoals langmateriaalbakken, opklapbare werkbanken, enz.

### Schuifladen verwijderen:

#### Ladegeleider 30 kg

Druk de kunststof vergrendelingen (A) aan beide zijden in en trek (B) eruit.

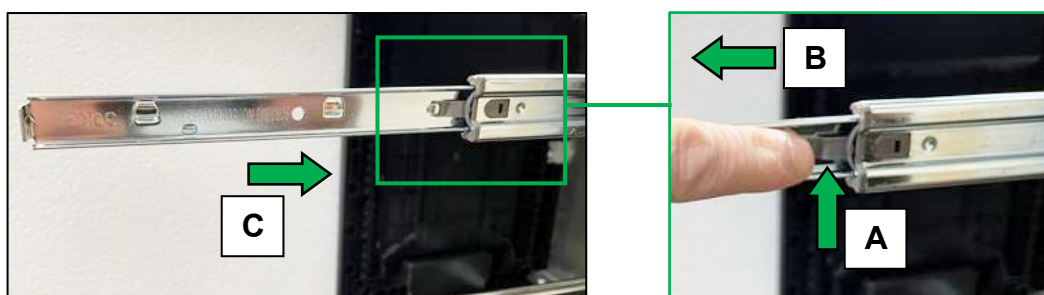

#### Ladegeleider 60 kg / 90 kg

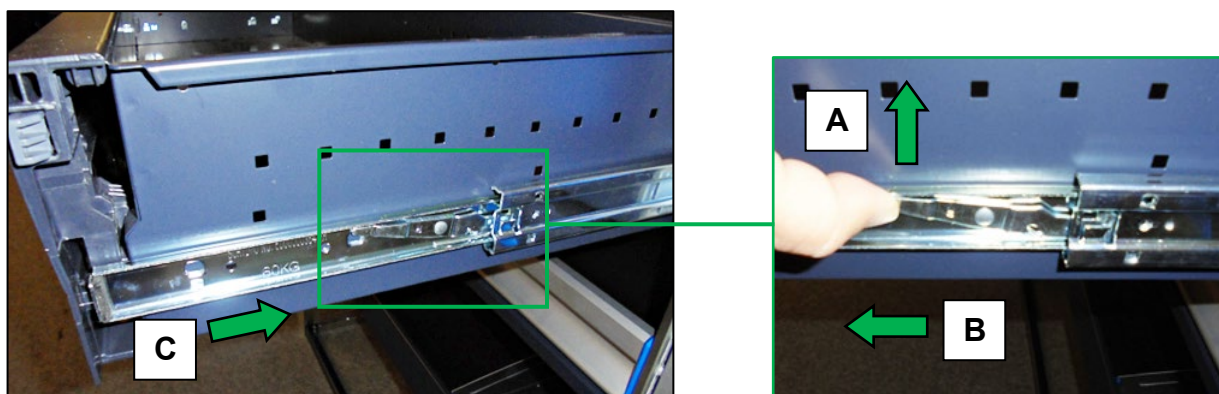

Trek de linker- en rechterhendel (A) omhoog terwijl u de schuiflade (B) uittrekt.



## De bedrijfswageninrichting waterpas stellen

De bedrijfswageninrichting kan worden geplaatst wanneer de vloer van het voertuig waterpas is.

### Stap 1

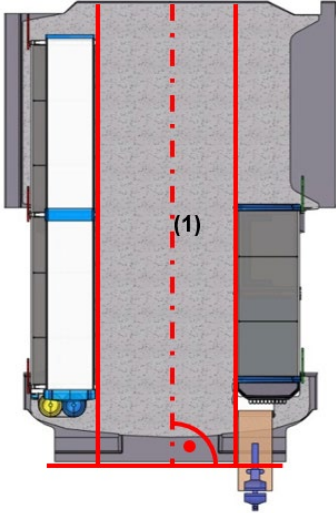
<p>Plaats de bedrijfswageninrichting zoals gepland in het voertuig.</p> <p>Plaats hierbij de bedrijfswageninrichting zo dicht mogelijk tegen de carrosseriewand.</p> <p>De afstand van het inrichtingsblok tot de carrosseriewand of de wandbekleding (indien aanwezig) moet minimaal 10 mm bedragen om rammelen en wrijvingsgeluid te voorkomen.</p>	
<p>Stel het inrichtingsblok en de bevestigingsonderdelen zodanig af dat alle aansluitingen spanningsvrij zijn en het inrichtingsblok loodrecht op de vloer staat.</p>	
<p>Plaats het inrichtingsblok en de bevestigingsdelen parallel aan de middenas van het voertuig (1).</p> <p>Het wordt afgeraden het inrichtingsblok uit te lijnen met de voertuigwand, omdat het taps toelopend naar het tussenschot kan lopen.</p>	



## Stap 2

Nadat de bedrijfswageninrichting is uitgelijnd en in de auto is geplaatst, en de EcoFix (EFI)-beugels zijn afgesteld, kunnen de vereiste bevestigingspunten op de vloer en de zijwand worden gemarkeerd.

De gebogen EFI-beugels zijn handvast gemonteerd op het vooraf gedefinieerde punt op de bedrijfswageninrichting en gemarkeerd op de zijwand van het voertuig.

Met M8 blinkklinkmoeren:

- Eén blinkklinkmoer is voldoende voor elke EFI-beugel.

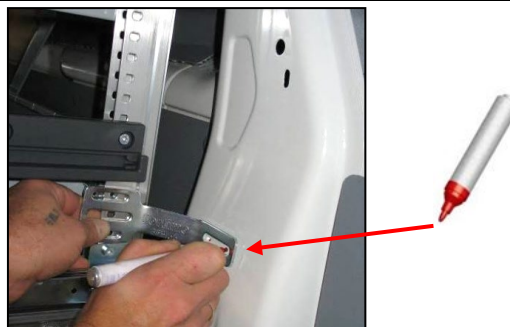

### Markering van de vastzetrail/vloerprofiel

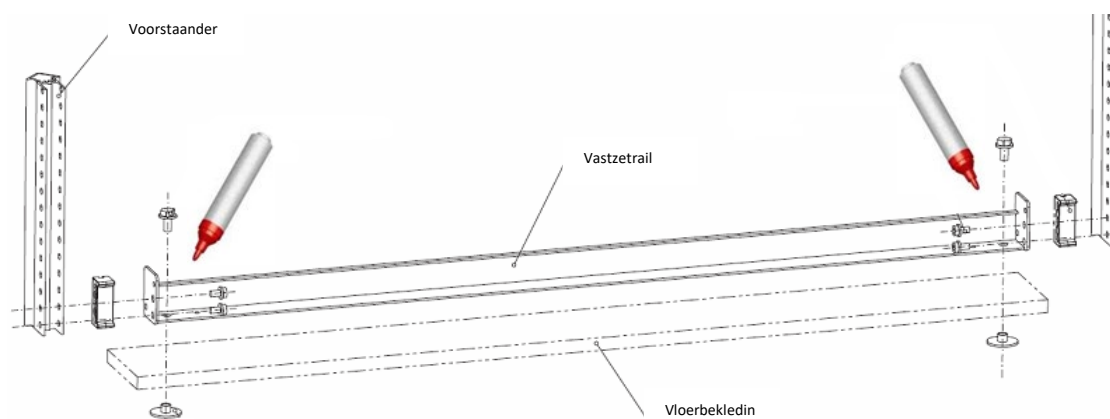

### Markering van de ProSafe vloervastzetrail / vloerdiepte rail

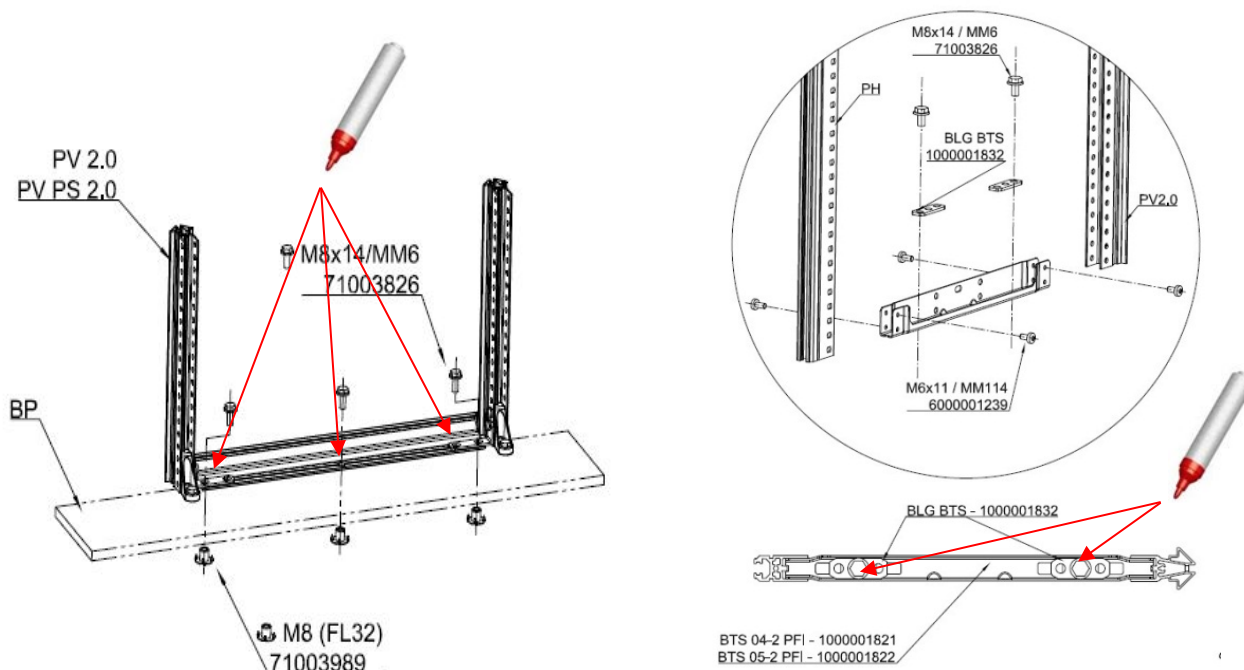

### Markering van de vloerbeugel / staandervoet

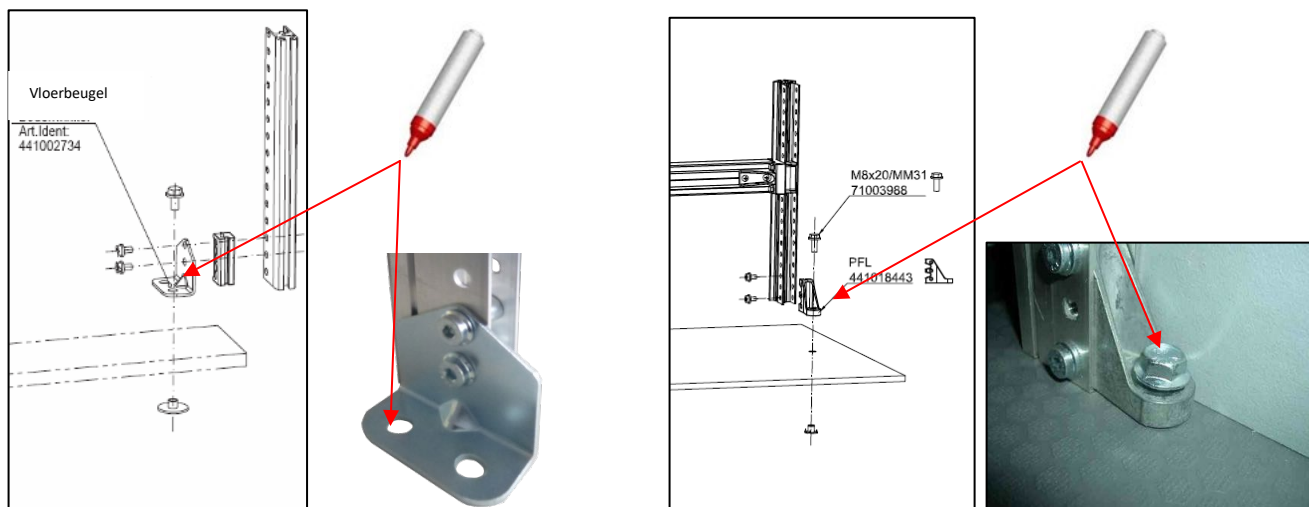

Als er een opklapbare werkbank aan het inrichtingsblok moet worden geïnstalleerd, moeten de boorgaten ook hier worden gemarkeerd. De beugel van de opklapbare werkbank moet handvast aan de bevestigingsbeugel van de werkbank worden geschroefd.

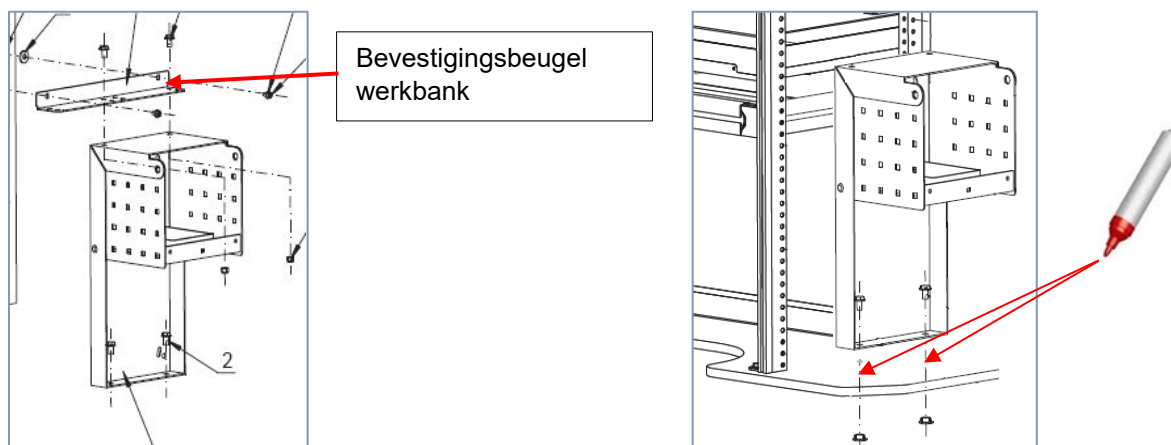

Als het voertuig is uitgerust met zijwandbekleding, markeert u de bevestigingspunten op de zijwandbekleding.

Voordat u dit doet, moet u controleren of de geplande bevestigingspunten zich op stabiele voertuigdelen bevinden door enkele zijwandpluggen te verwijderen achter de zijwandbekleding.

Met M8 blinkklinkmoeren:

- Eén blinkklinkmoer is voldoende voor elke EFI-beugel.



### Stap 3

Zodra alle bevestigingspunten van de bedrijfswageninrichting en de accessoires (bijv. de opklapbare werkbank) op de vloer en de zijwand van het voertuig zijn gemarkeerd, kan de bedrijfswageninrichting en de vloer uit het voertuig worden verwijderd.

## Vorbereitung van de carrosserie

### **BELANGRIJK**

Controleer vóór het boren of er geen kabels/leidingen in de stabiele voertuigdelen van de carrosserie zitten, omdat deze door het boren kunnen worden beschadigd.

Verwijder nog geen zijwandbekleding uit het voertuig.

De gemarkeerde boorgaten moeten eerst met een boortje van 3 mm op de carrosserie van het voertuig worden aangebracht.

In het midden van de markering wordt een gat geboord door de zijwandbekleding en in het voertuigpaneel.

**Gebruik een boorhuls als diepteanslag om schade aan de buitenwand van het voertuig te voorkomen.**

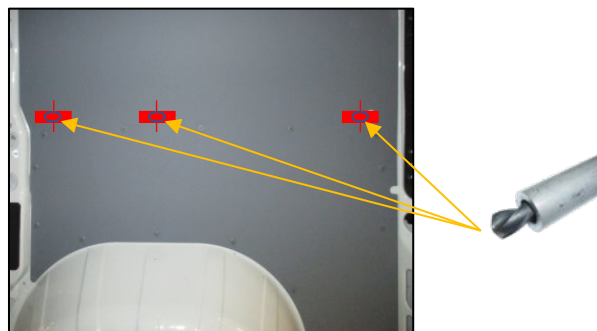

Na deze stap kan de zijwandbekleding van het voertuig worden verwijderd.

Indien nodig moeten gaten of bestaande boorgaten in de linker- en/of rechterwandbekleding voor vulplaatjes, afstandsstukken of onderleggingen met schroefdraad mogelijk worden aangepast aan de respectieve diameter met behulp van een boor of een stappenboor.

**Schroef EcoFix-beugels nooit direct op de zijwandbekleding zonder afstandsstukken.**

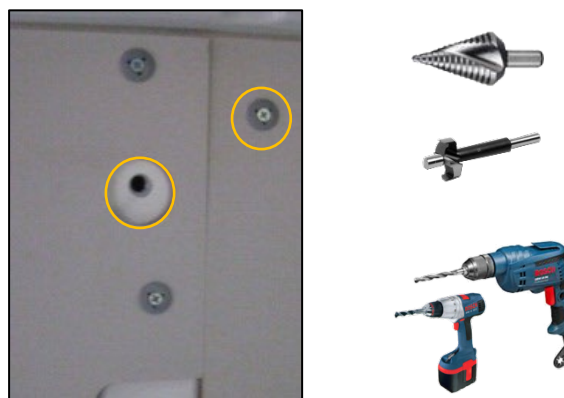

Afhankelijk van de montageversie zijn er verschillende manieren om de carrosserie van de auto voor te bereiden op de uiteindelijke installatie van de bedrijfswageninrichting.

De bevestigingsversies en -procedures worden hieronder beschreven.

### **BELANGRIJK**

Let op: "Alleen" de bevestigingsmaterialen die door Sortimo worden voorgesteld, mogen worden gebruikt om de inrichting in de bestelwagen te bevestigen.

De bevestigingsmaterialen worden niet allemaal standaard meegeleverd en moeten apart worden besteld, afhankelijk van de geselecteerde bevestigingsversie.

## Versie 1

**Met blindklinkmoer als er geen oorspronkelijk gat is.**

Boor de gemarkeerde positie op de gewenste locatie.

- ► Gebruik een boorhuls
- Voorboren
- Uiteindelijke Ø 11 mm
- Breng de blindklinkmoer aan



## Versie 2

**Met blindklinkmoer als er al een geschikt origineel gat (Ø 11 mm) is.**

Breng de blindklinkmoer aan.



## Versie 3

**Met bevestigingsplaat als er geen oorspronkelijk gat is.**

Boor de gemarkeerde positie op de gewenste locatie.

- ► Gebruik een boorhuls
- Voorboren
- Uiteindelijk Ø 8.5 mm
- Zet vast met een sluitring

Handige tip: Gebruik een punttang om de bevestigingsplaat te plaatsen.

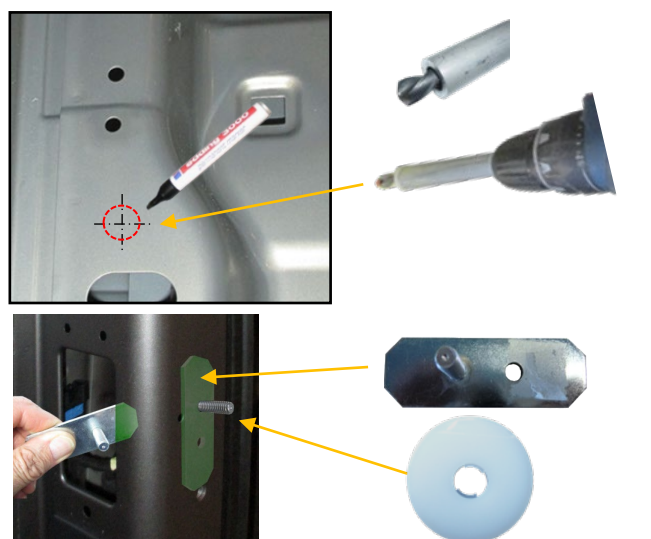

## Versie 4

**Met bevestigingsplaat als er al een origineel gat is.**

Plaats de bevestigingsplaat.

- Zet vast met een sluitring

Handige tip: Gebruik een punttang om de bevestigingsplaat te plaatsen.

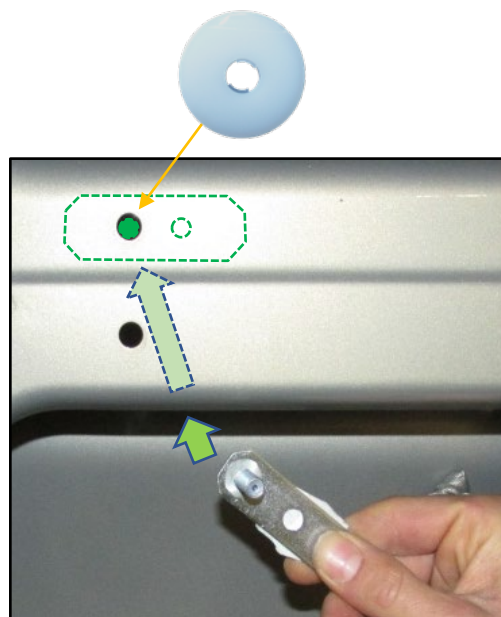

### INFORMATIE

Als alle gaten zijn geboord, verwijdert u alle boorslijpsel en vuil uit het voertuig. Gebruik geen perslucht, maar een industriële stofzuiger, omdat perslucht boorslijpsel niet verwijdert en deze alleen door het voertuig blaast.



## Vorbereiden van de vloerbekleding

Boor de gemarkeerde bevestigingspunten op de vloerbekleding met een spiraalboor van  $\varnothing$  11 mm en gebruik een verzinkboor van  $\varnothing$  15 mm om ze aan de boven- en onderkant in te klappen.

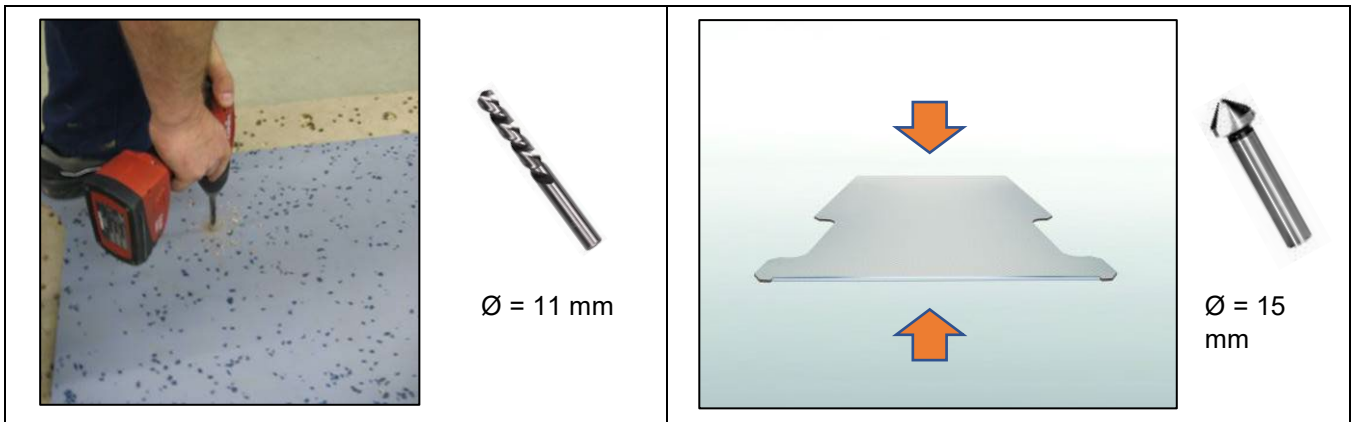

De gegalvaniseerde M8 inslagmoeren kunnen vervolgens van onderaf in de boorgaten worden gehamerd met een rubberen hamer.

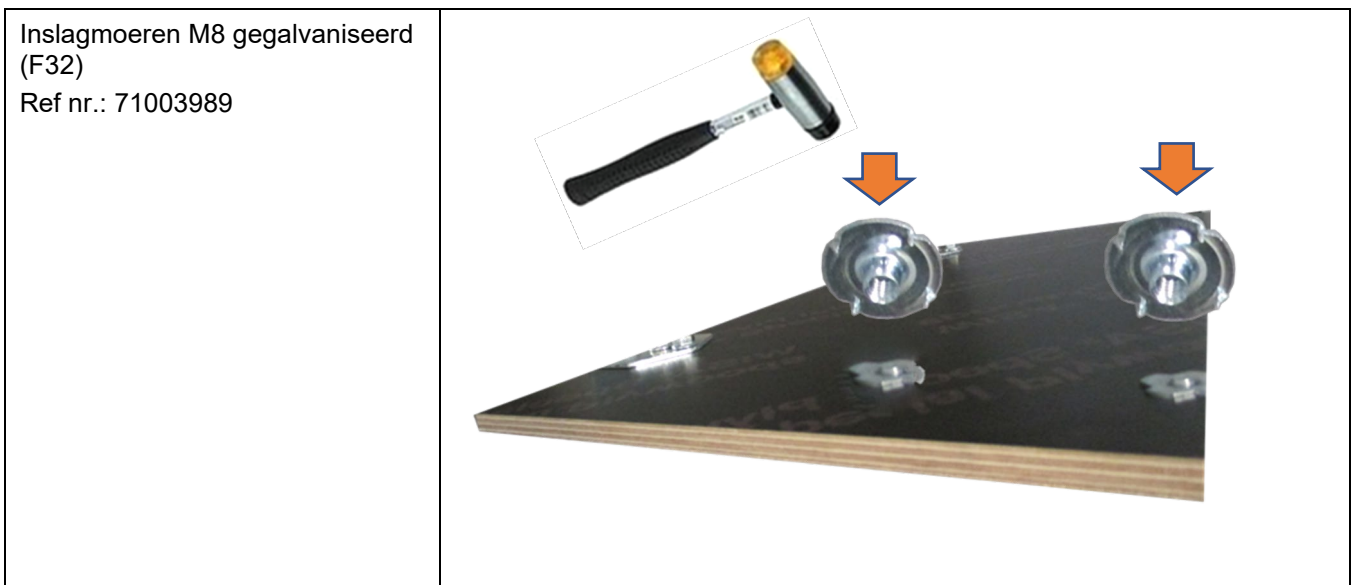

## De bedrijfswageninrichting installeren

### Zijwandbekleding

#### Stap 1

Als deze moet worden gemonteerd, moet dit gebeuren volgens de specifieke installatie-instructies van het voertuig (meegeleverd met de zijwandbekleding).

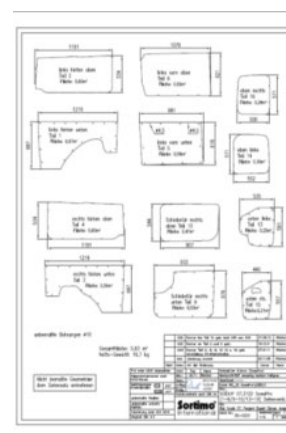
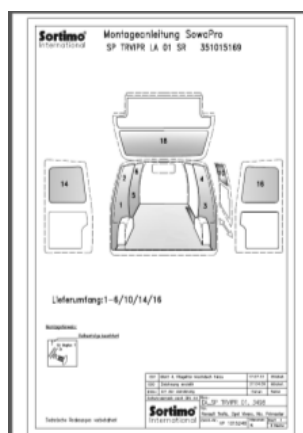

#### Matrix met zijwandbekleding

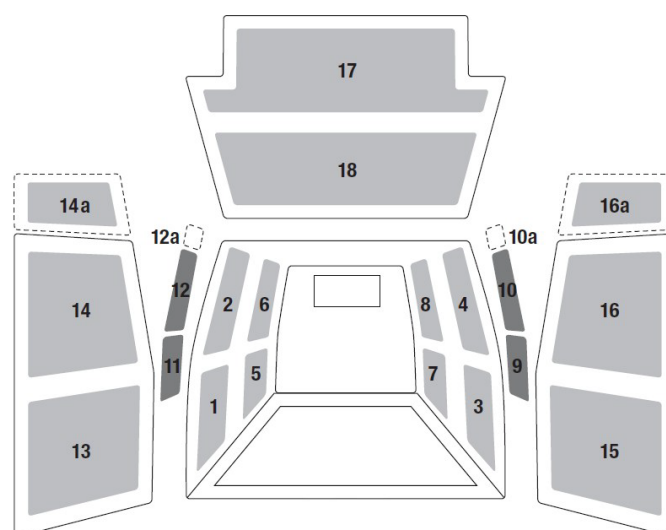

 Deze bekledingselementen zijn opgenomen in de basisset 1-6.

Ze worden geïnstalleerd met kunststof pluggen, Sowafix met zelfborende schroeven en/of SV-klemhouders. Ze worden geleverd met de zijwandbekleding in de vorm van een schroef- of montageset.

<p>SV-klemhouder Ref nr.: 331016905</p>	
<p>Sowafix-vulplaatje Ref nr.: 49437587 (verpakking van 100)</p>	
<p>Kunststof plug SV-D6 Ref nr.: 331017800 (verpakking van 50)</p>	 <p><b>Optioneel</b> – 1000002901 Plug uitdrukker (331017800) KSS 6x30x18,5</p>
<p>Kunststof plug SV-D7 Ref nr.: 49437563 (verpakking van 50)</p>	 <p><b>Optioneel</b> – 1000002902 Plug uitdrukker (49437563) KSS 7x30x26</p>
<p>Kunststof plug SV-D8 Ref nr.: 49437570 (verpakking van 50)</p>	 <p><b>Optioneel</b> – 1000002903 Plug uitdrukker (49437570) KSS 8x20x22,7</p>
<p>Kunststof plug SV-D9 Ref nr.: 1000002898 (verpakking van 50)</p>	 <p><b>Optioneel</b> – 1000002904 Plug uitdrukker (1000002898) KSS 9,5x22x21.5</p>



## Vloerbekleding

### Stap 2

Nu moet de vloer weer in het voertuig worden gelegd en, indien nodig, aan de vloer van de carrosserie worden vastgeschroefd.

**Maak de voertuigvloer schoon.**



Decoplast 9150 butyl tape  
Ref nr.331010276.  
verpakkingsgrootte 26 m.



Snij de butyl tape op maat, plak de strips vast zoals aangegeven en verwijder de beschermlaag.

### Let op!

Als de vloer eenmaal in het voertuig ligt, mag u er niet op staan of naar beneden duwen voordat deze definitief is geplaatst, anders is het niet meer mogelijk deze te plaatsen of te verplaatsen.

## De vloer leggen

	<b>BELANGRIJK</b>
<p>Materiaalschade veroorzaakt door ruw gebruik. De verbindingen in de vloerbekleding zijn gevoelig voor stoten en beknelling.</p> <ul style="list-style-type: none"> <li>- Monteer de vloerdelen voorzichtig.</li> </ul>	

	<b>INFORMATIE</b>
<p>De vloer wordt van het tussenschot naar de achterkant van de auto gelegd. Soboflex hoeft niet te worden vastgeschroefd.</p>	

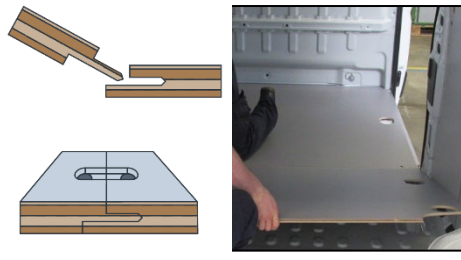
<p>Controleer of de verbindingen van de vloerdelen beschadigd zijn. Plaats het eerste vloerpaneel.</p>	
<p>Plaats het volgende vloerpaneel. Verbind de vloerdelen,</p> <ul style="list-style-type: none"> <li>- zorg ervoor dat de aansluitpunten gelijk liggen.</li> <li>- Zorg ervoor dat de uitsparingen op één lijn liggen met elkaar.</li> </ul> <p>Plaats, indien beschikbaar, extra vloerpanelen een voor een en voeg ze samen met de vorige panelen.</p>	

## Bevestigen van de vloerklemmen

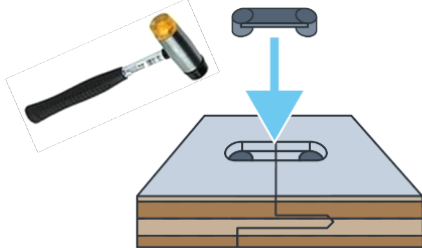
<p>Plaats de vloerklemmen. Gebruik een rubberen hamer om de vloerklemmen voorzichtig op hun plaats vast te zetten. Herhaal deze stappen totdat alle vloerplaten met elkaar zijn verbonden.</p>	
--	--

## De vloerpanelen waterpas stellen en uitlijnen

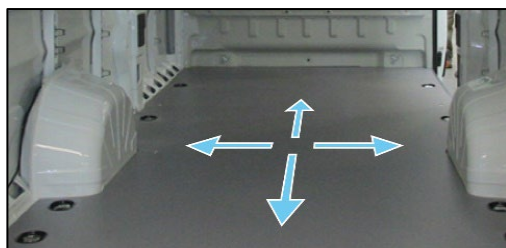
<p>Leg de samengevoegde vloerpanelen waterpas en lijn ze uit.</p>	
---	--

## Vastzetogen bevestigen



### INFORMATIE

Voor de vloer moet een vloer verankering worden aangebracht.

Er kunnen vulplaatjes nodig zijn om de vloer verankering omhoog te brengen, afhankelijk van de vloer van de carrosserie.

Selecteer het aantal vulplaatjes zodanig dat de vloer licht wordt samengedrukt.

Plaats de vastzetogen met de originele schroeven in hun oorspronkelijke posities.

Bereken het aantal benodigde vulplaatjes.

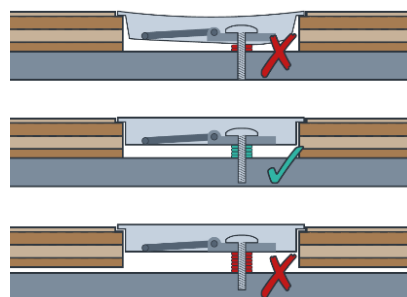

Afhankelijk van het model van de auto moet de vloer met 2x compressiehoeken aan het schot worden bevestigd.



### BELANGRIJK

Draai de originele schroeven vast met het vereiste aandraaimoment.

- De bijbehorende aandraaimoment is te vinden in de installatierichtlijnen van de fabrikant.

## Bedrijfswageninrichting

### Stap 3

Plaats de bedrijfswageninrichting in het voertuig en zet het vast. Plaats het rechter- en linkerblok in het voertuig en bevestig de inrichtingsblokken **handvast** aan de aangegeven punten op de vloer en de zijwandbekleding van het voertuig.

Til de bedrijfswageninrichting voorzichtig in het voertuig, **waarbij u erop let dat u het niet over de vloer duwt, omdat dit krassen kan veroorzaken!**



## Het inrichtingsblok bevestigen

### Het inrichtingsblok aan de vloer/muur bevestigen

Draai alle schroeven in de vloer en de wand handvast.



### Het inrichtingsblok aan de vloer van het voertuig bevestigen

Standervoet PFL  
Zelfborgende schroef M8x20

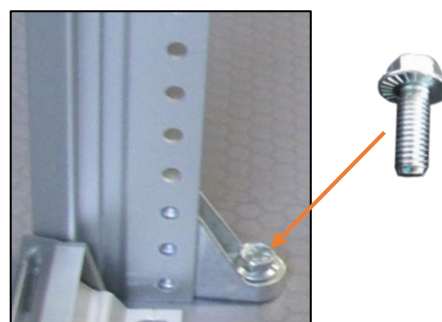

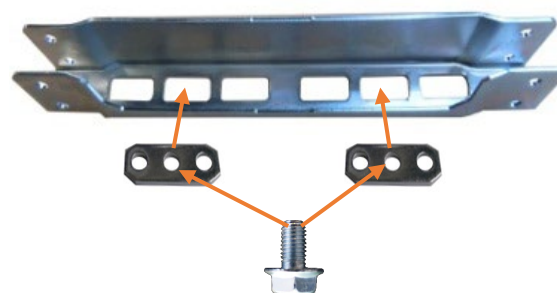

Rail voor vloerdiepte  
Ring  
Zelfborgende schroef M8x14

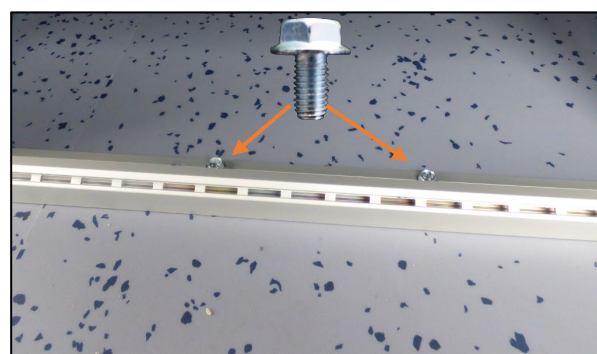

Vloermontagerail  
Zelfborgende schroef M8x14

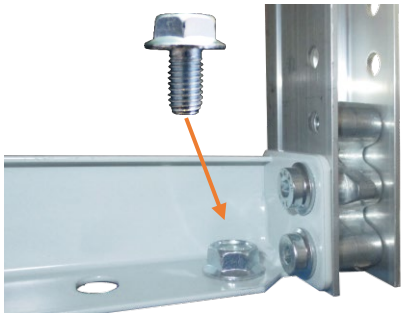

<p>Rail voor vloerdiepte Vloerfrontpaneel Zelfborgende schroef M8x14</p>	
<p>Vloerbeugel Zelfborgende schroef M8x14</p>	



### Het inrichtingsblok aan de linker-/rechterkant van het voertuig bevestigen

<p>Breng een blindklinkmoer, vulplaatje of afstandsstuk aan de onderzijde aan voordat u deze bevestigt. Gebruik een M8-borgmoer met de EFI-beugels wanneer u deze aan de bevestigingsplaat bevestigt.</p>	 
---	--

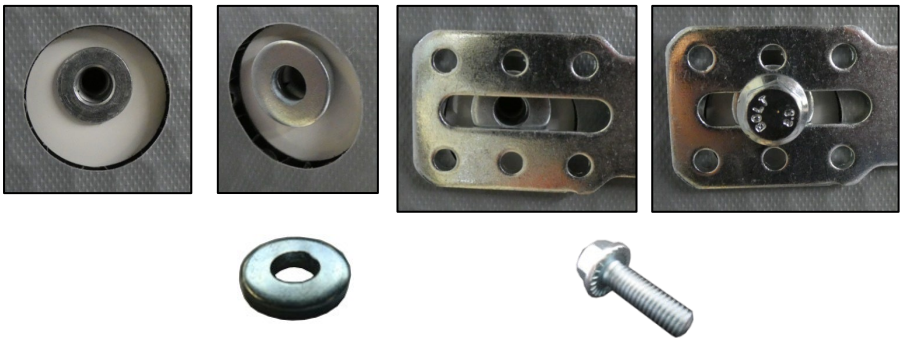
### Bevestigen aan de zijwandbekleding

<p>Breng de onderlegging aan onder de EFI-beugel en schroef deze vast. Sluitring 8.4x21x4 Zelfborgende schroef M8x25</p>	
--	--

## Bevestigen aan stijlen en steunen als blindklinkmoeren zijn aangebracht

<p>Zelfborgende schroef M8x25</p>	  
-----------------------------------	--

## Bevestigen aan stijlen en steunen als de oorspronkelijke schroefdraad beschikbaar is

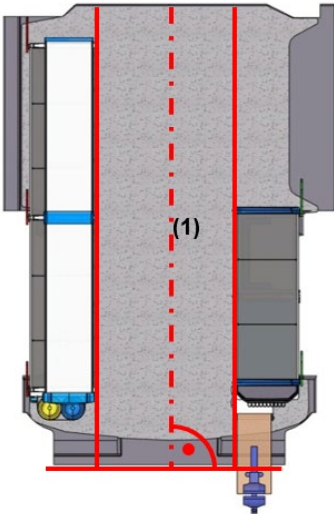
<p>Zodra alle inrichtingsblokken en installatieonderdelen handvast zijn bevestigd, kan de bedrijfswageninrichting uiteindelijk waterpas worden gesteld en permanent op zijn plaats worden bevestigd.</p>	
<p>Stel het inrichtingsblok en de bevestigingsonderdelen zodanig af dat alle aansluitingen spanningsvrij zijn en het inrichtingsblok loodrecht op de vloer staat.</p>	
<p>Plaats het inrichtingsblok en de bevestigingsdelen parallel aan de middenas van het voertuig (1). Het wordt afgeraden het inrichtingsblok uit te lijnen met de voertuigwand, omdat het taps toelopend naar het tussenschot kan lopen.</p>	



## BELANGRIJK

Zorg ervoor dat de voorgeschreven aandraaimomenten voor de schroeven worden aangehouden.

- **M5 = 4 Nm ±10%**
- **M6 = 7.5 Nm ±10%**
- **M8 = 20 Nm ±10%**

Als er andere aandraaimomenten nodig zijn, staan deze vermeld in de instructies.

## Plaatsen van de laden

### Installatie van de laden

Plaats beide telescoop ladegeleiders terug in de geleiderails (B) en sluit de lade met gelijkmatige druk aan beide zijden (A).

#### Ladegeleider 30 kg

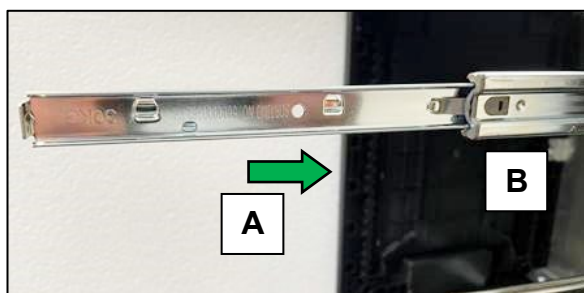

#### Ladegeleider 60 kg / 90 kg

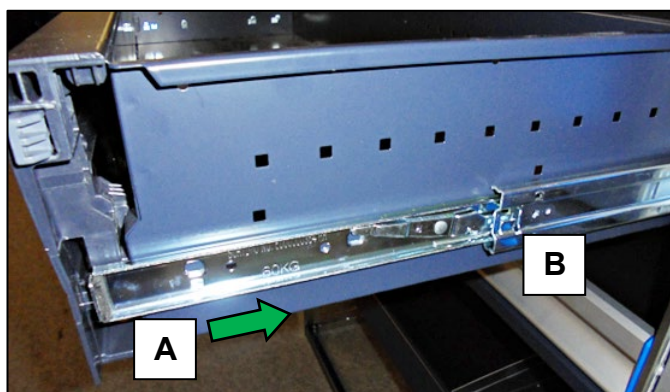

## Installatie (inrichtings-accessoires)



## INFORMATIE

Raadpleeg de aparte installatiedocumentatie voor de installatie van langmateriaalbakken, opklapbare werkbanken enz.

Accessoires, zoals slanghouders etc., kunnen naar behoefte afzonderlijk in het voertuig worden gemonteerd.

- Monteer de accessoires alleen op geschikte en voldoende stabiele plaatsen.
- Vraag uw plaatselijke Sortimo vertegenwoordiger naar geschikt bevestigingsmateriaal.